

ring

Door View Cam



FRANÇAIS

Model: G63R9A

Chargez la pile fournie.

Tout d'abord, chargez complètement la pile. Vous la trouverez dans le plateau de l'ensemble Door View Trousse, avec l'adaptateur et l'écrou de serrage.

Branchez-la sur un port USB à l'aide du câble orange fourni (situé sous votre Door View Clé).

La pile est complètement chargée lorsqu'une seule DEL est allumée.

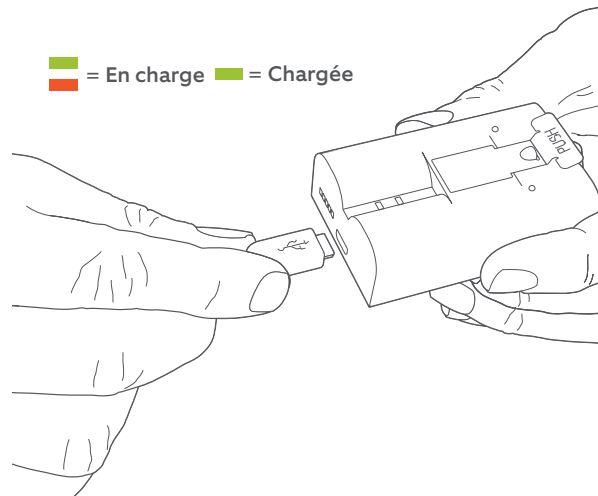

Téléchargez l'application Ring.

L'application Ring vous guide tout au long de la configuration et de la gestion de votre Door View Cam.

Recherchez « Ring » dans l'une des boutiques d'applications ci-dessous, ou rendez-vous sur : ring.com/app



Nettoyez toute peinture.

Vous devrez peut-être enlever l'excès de peinture pour dévisser votre judas (sinon, passez à l'étape suivante).

Vérifiez la peinture sur votre judas ou autour de celui-ci, à l'intérieur et à l'extérieur.

Utilisez le bord denté de la Door View Clé pour enlever soigneusement la peinture qui recouvre les bords ou les fentes.



Côté intérieur



Côté extérieur

Retrouvez votre mot de passe Wi-Fi.

Vous en aurez besoin plus tard pour configurer votre Door View Cam. Écrivez-le ci-dessous pour l'avoir à portée de main chaque fois que vous en avez besoin :

Retirez la moitié intérieure.

Sur le côté intérieur, placez le bord plat de la Door View Clé dans les fentes de votre judas et faites-le pivoter dans le sens antihoraire pour le dévisser.

Une fois qu'il est suffisamment desserré, vous pouvez utiliser vos doigts pour finir de le dévisser et le retirer complètement.

i Vous devrez peut-être sécuriser le côté extérieur du judas pendant que vous dévissez la partie intérieure pour l'empêcher de tourner.

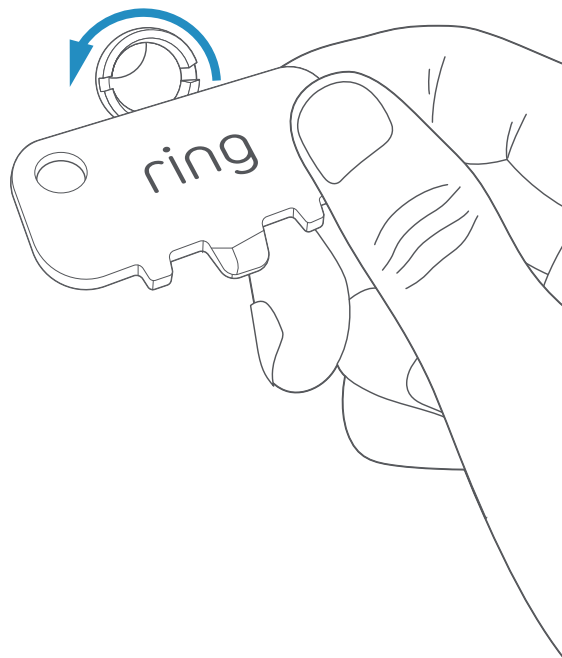

Retirez la moitié extérieure.

Une fois la partie intérieure retirée, la partie extérieure doit glisser et sortir facilement.

Si ce n'est pas le cas, vérifiez à nouveau la présence de peinture ou d'autres obstructions autour de la lentille.

Si ce n'est pas votre maison permanente, pensez à ranger le judas dans un endroit sûr au cas où vous auriez à le réinstaller un jour.

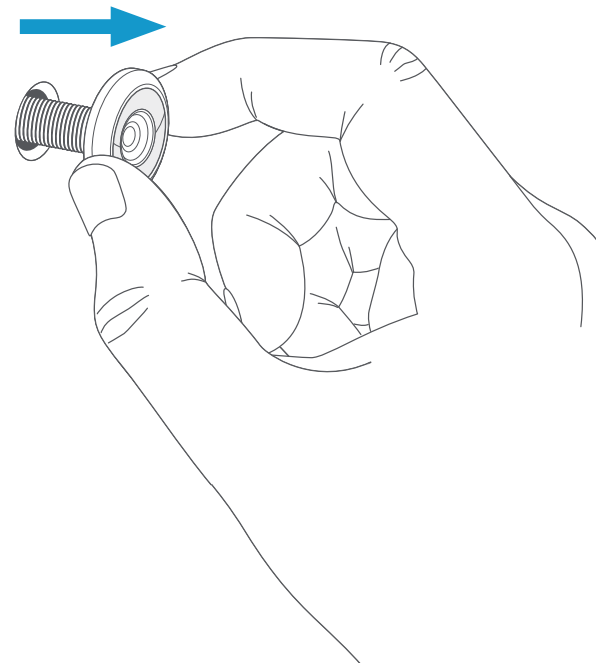

Vérifier les bords du trou.

Après avoir retiré le judas, inspecter les deux côtés du trou (intérieur et extérieur) afin de déceler d'éventuels bords tranchants ou dentelés.

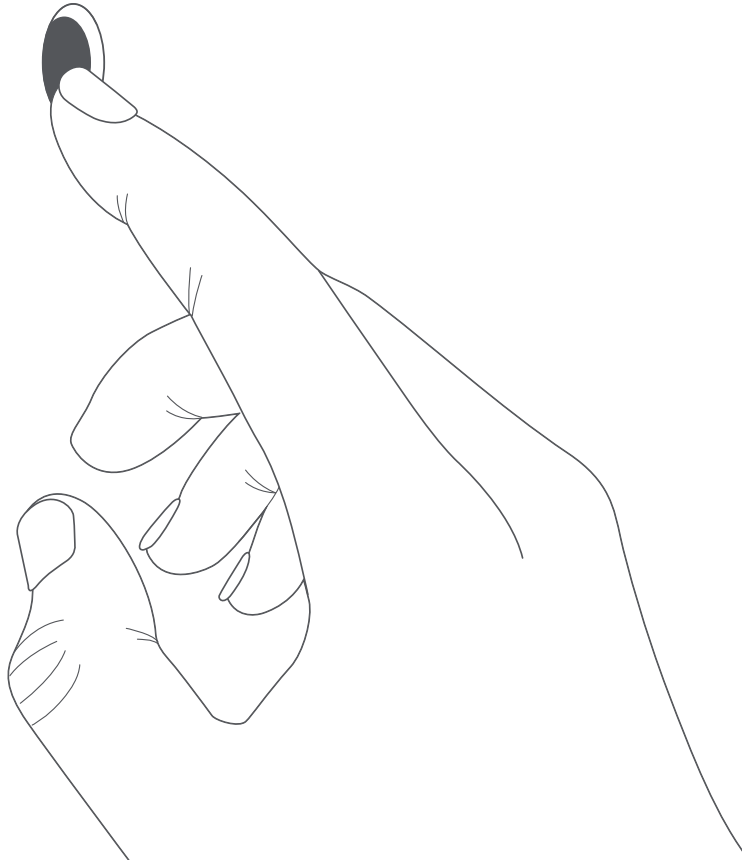

Lisser les bords.

Si le trou dans la porte est lisse, passer à la prochaine étape.

Si les bords sont tranchants ou dentelés, utiliser la Door View Key pour les lisser.

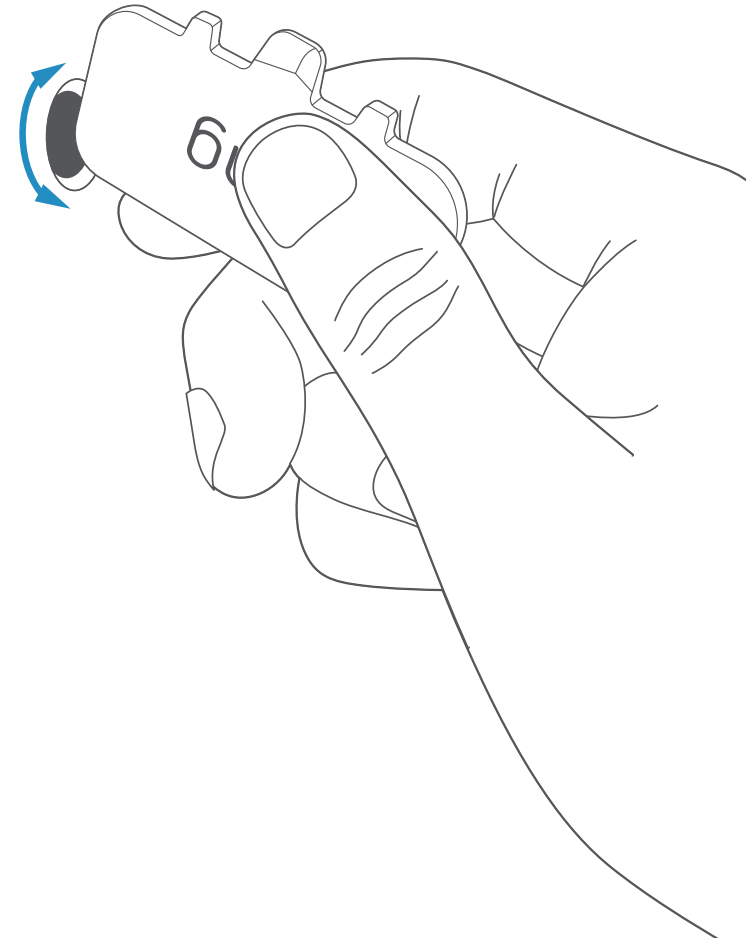

Placez l'assemblage extérieur.

Insérer le tube par l'avant de la porte jusqu'à ce que la Door View Cam affleure la porte.

Ensuite, passer à l'intérieur...

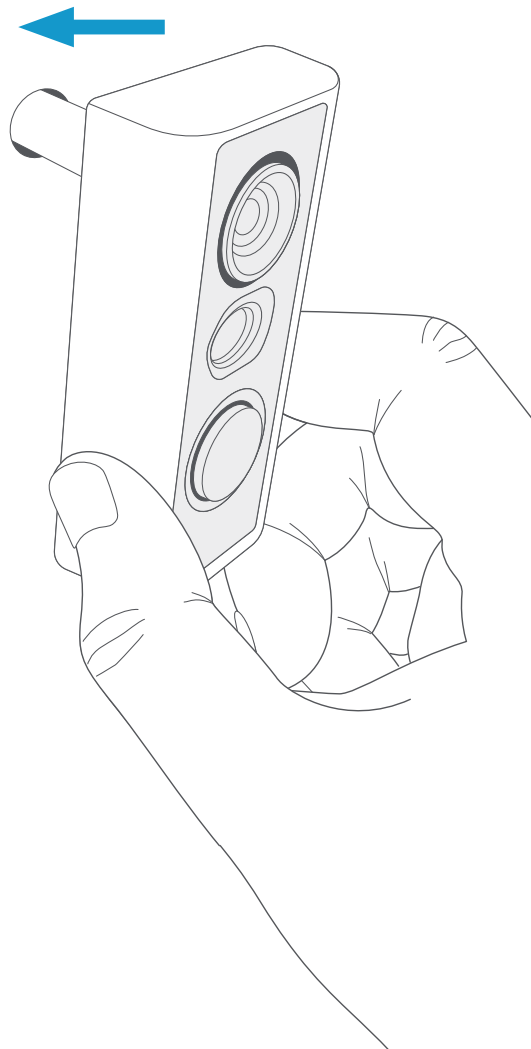

Retirez le capuchon orange.

Du côté intérieur, retirez et jetez le **capuchon de protection orange** de l'extrémité du tube.

Continuons l'installation de ce côté de votre porte.

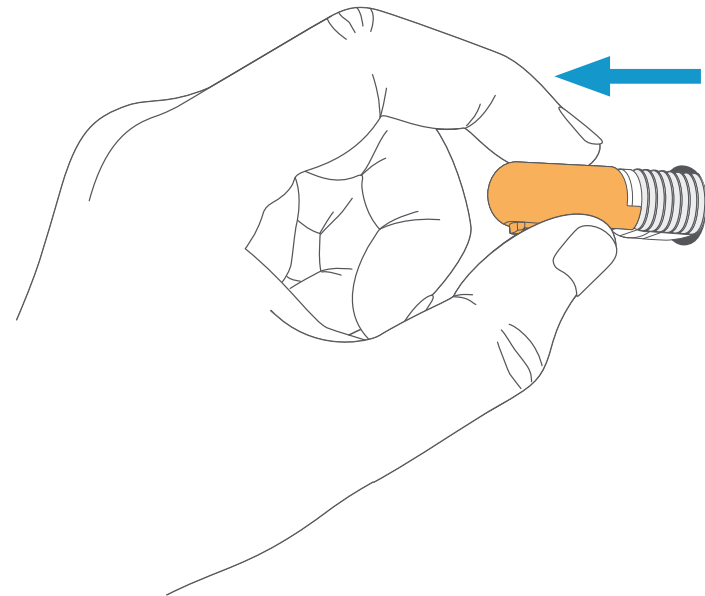

Vous pourriez avoir besoin de l'adaptateur inclus.

Il est utilisé avec des trous de porte plus grands. Voyons si vous en aurez besoin...

Retirez l'adaptateur du plateau du Door View Trousse et placez-le sur le tube. Faites glisser l'adaptateur vers le trou de votre porte.

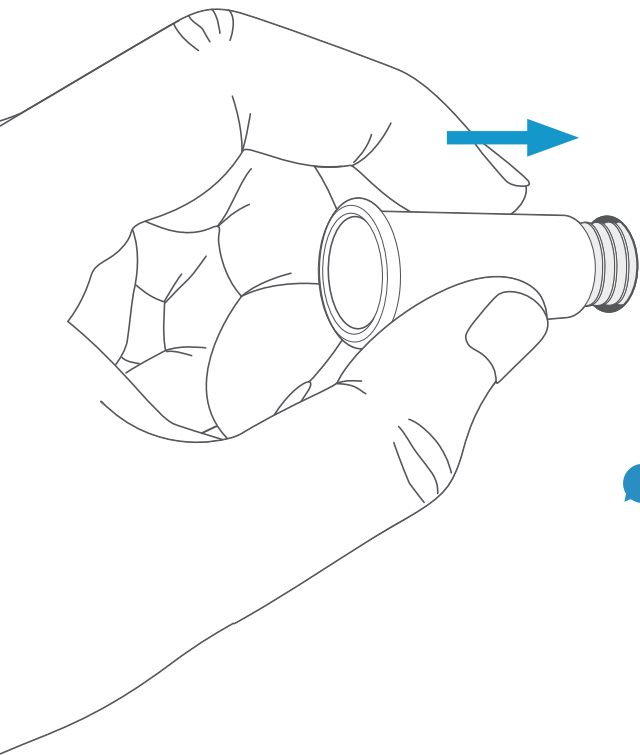

S'il NE glisse PAS facilement, ne forcez pas. Vous n'aurez pas besoin de l'adaptateur.

S'il glisse facilement, insérez l'adaptateur jusqu'à ce que le bord soit à fleur avec votre porte.



You may have to hold the outdoor assembly in place while inserting the adapter to keep it from falling out; if you've got a wide door, grab a partner.

Retirez le couvercle arrière.

Saisissez le bord mince du corps de l'unité intérieur et pincez le couvercle au niveau des encoches.

Tirez le corps et séparez-le du couvercle. Mettez le couvercle de côté pour l'instant.

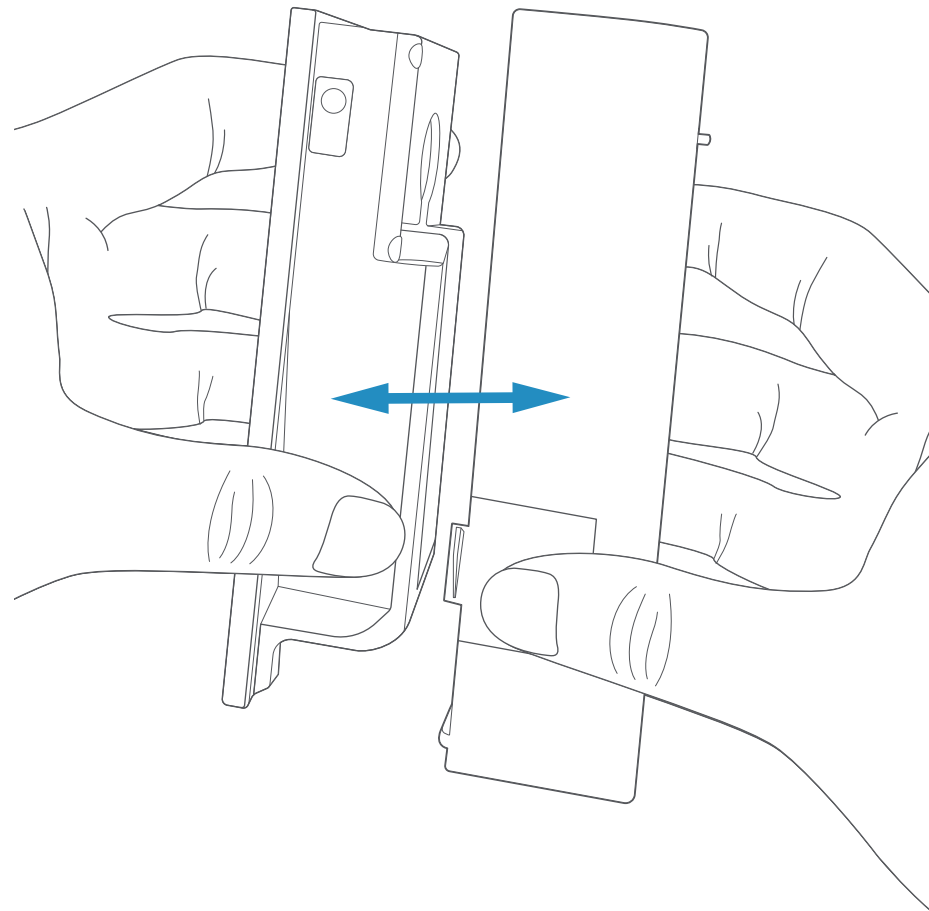

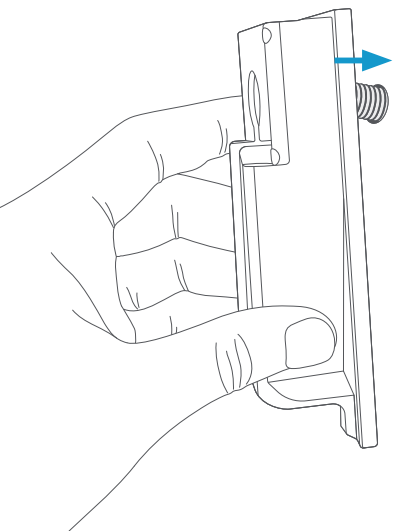

Placez l'unité intérieure.

Ensuite, faites glisser avec précaution l'unité intérieure sur le tube jusqu'à ce qu'il soit à fleur avec votre porte, en vous assurant que l'unité extérieure n'est pas poussée de l'autre côté.

i Vous devrez peut-être tenir l'unité extérieure en place pour l'empêcher de tomber; si vous avez une porte large, faites-vous aider.

Retirer le câble du connecteur.

Nous l'avons glissée dans le tube pour assurer la sécurité lors du transport, mais maintenant il est temps de le retirer.

Saisissez l'un des côtés de la languette exposée et tirez-la délicatement hors du tube jusqu'à ce qu'il ne reste plus de mou.

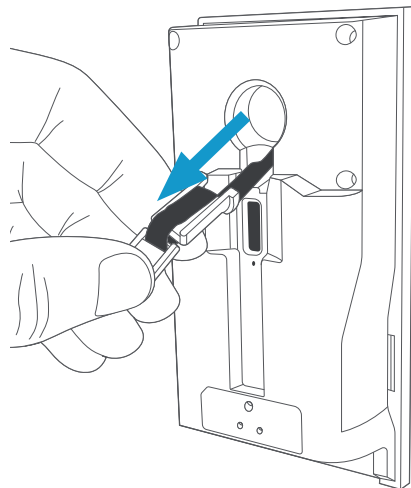

Assemblez les unités intérieure et extérieure.

Dégagez le câble et placez l'écrou de serrage du plateau du Door View Trousse sur le tube et dans le trou.

À l'aide de la Door View Clé ou de vos doigts, tournez l'écrou dans le sens horaire et **serrez fermement** pour vous assurer que votre Door View Cam ne bouge pas.

Une fois fixé, vérifiez le dispositif extérieur. Il se peut qu'il ait bougé légèrement pendant le serrage, alors assurez-vous qu'il est à fleur.

OR

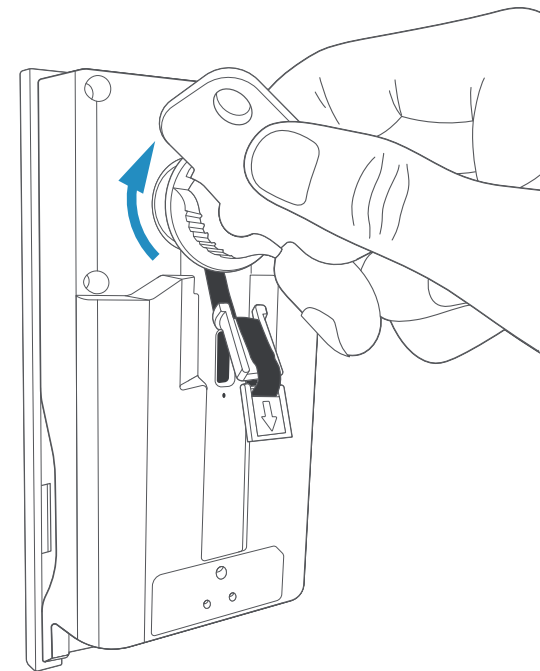

Branchez le connecteur.

Tirez doucement sur le câble, puis appuyez sur le connecteur dans le port du dispositif intérieur.

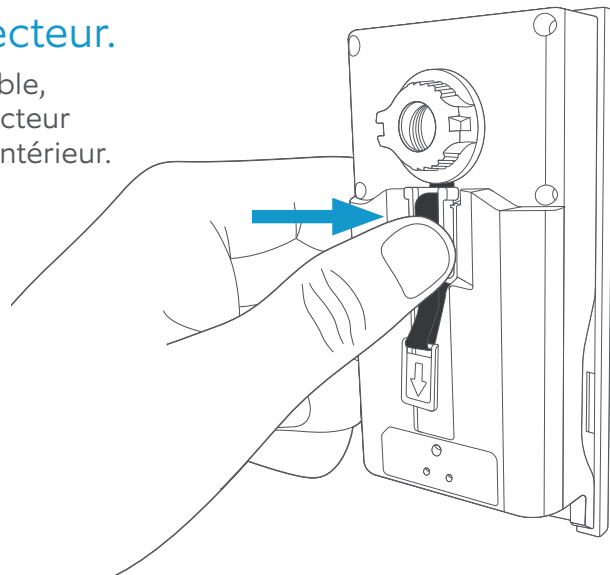

Fixez le câble.

Guidez la languette avec la flèche dans le canal et faites-la glisser vers le bas pour sécuriser le mou restant du câble.

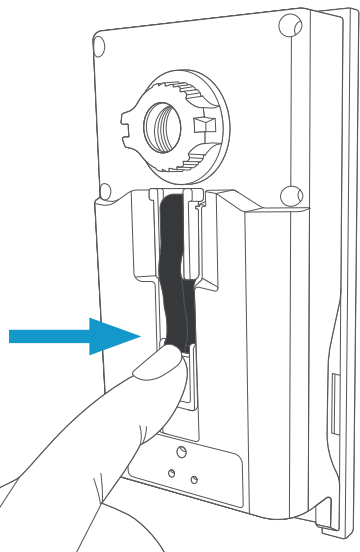

Insérez la pile.

Glissez la pile chargée dans la partie inférieure de la Door View Cam jusqu'à ce qu'elle s'enclenche (ne remettez pas le couvercle en place tout de suite).

Terminez la configuration dans l'application Ring.

Dans l'application Ring, sélectionnez **Configurer un appareil** et suivez les instructions de l'application.

Une fois la configuration terminée, remplacez le couvercle sur votre Door View Cam.

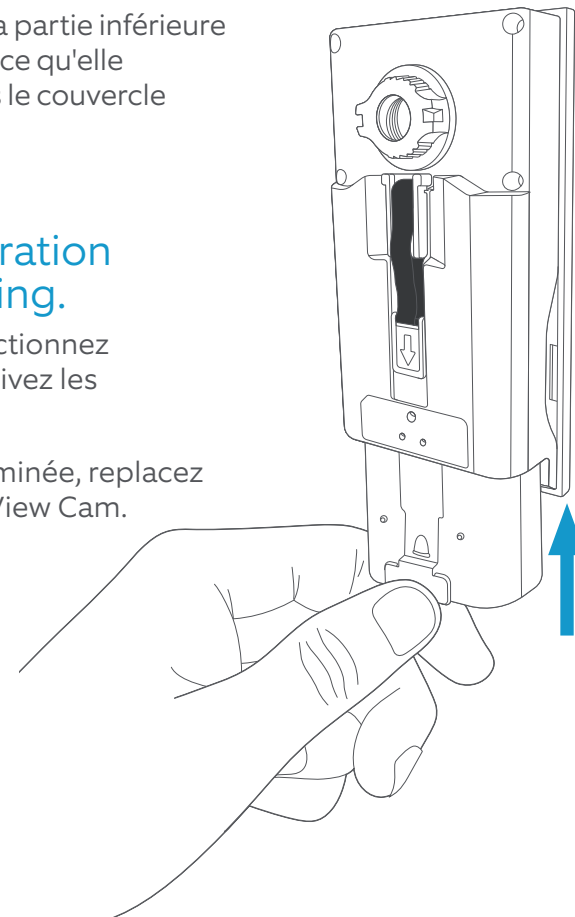

Pour obtenir de l'aide supplémentaire, visitez le site : ring.com/help

Ou appelez-nous...

[Canada +1 855 300-7289](tel:+18553007289)

[États-Unis +1 800 656-1918](tel:+18006561918)

[Dans le monde +1 310 929 7085](tel:+13109297085)

Pour obtenir la liste de tous nos numéros d'assistance à la clientèle, visitez le site : ring.com/callus

Pour passer en revue votre couverture de garantie, veuillez consulter le site suivant www.ring.com/warranty.

© 2019 Ring LLC ou ses sociétés affiliées.

Ring et tous les logos associés sont des marques déposées de Ring LLC ou de ses sociétés affiliées.